



## Αξονικοί Εξαεριστήρες Σειράς ΗJBM

- Αξονικοί εξαεριστήρες με πλαίσιο ορθογωνικής διατομής, βιομηχανικής χρήσης
- Φτερωτή κατασκευασμένη από πολυαμίδιο ενισχυμένο με ίνες fiberglass
- Ασύγχρονοι ηλεκτροκινητήρες μονοφασικοί 230V 50Hz ή τριφασικοί 230/400V 50 Hz, κλάσης μόνωσης **F** και βαθμό προστασίας **IP55** (κουτί συνδεσμολογίας **IP65**)
- Μέγιστη θερμοκρασία λειτουργίας 50°C για τα μονοφασικά μοντέλα και 60°C για τα τριφασικά

Προστατευτικό πλέγμα εναρμονισμένο με την οδηγία ROHS 2002/95/EC

### Κατόπιν ζήτησης:

Λειτουργία αναστροφής (ροή του αέρα από τη φτερωτή προς το μοτέρ).

Λειτουργία στα 60 Hz.

Φτερωτή από αλουμίνιο.

### Τεχνικά Χαρακτηριστικά ΗJBM 230V

| Τύπος             | Ισχύς (kW) | Στροφές (RPM) | Παροχή (m³/h) | Στάθμη θορύβου db (A) | Βάρος (Kg) | Τιμή     |
|-------------------|------------|---------------|---------------|-----------------------|------------|----------|
| HJBM 35 M2 0,55kW | 0,55       | 2.800         | 4.690         | 59                    | 7,5        | € 556,00 |
| HJBM 35 M4 0,12kW | 0,12       | 1.370         | 3.100         | 42                    | 6,5        | € 537,00 |
| HJBM 40 M4 0,18kW | 0,18       | 1.400         | 4.710         | 47                    | 9,0        | € 559,00 |
| HJBM 45 M4 0,37kW | 0,37       | 2.800         | 6.430         | 48                    | 12,5       | € 758,00 |
| HJBM 50 M4 0,55kW | 0,55       | 1.370         | 8.170         | 49                    | 18,0       | € 899,00 |
| HJBM 56 M4 0,75kW | 0,75       | 1.400         | 10.600        | 52                    | 22,0       | € 966,00 |
| HJBM 40 M6 0,09kW | 0,09       | 1.400         | 2.770         | 36                    | 9,0        | € 609,00 |
| HJBM 50 M6 0,18kW | 0,18       | 1.400         | 5.290         | 40                    | 15,0       | € 847,00 |
| HJBM 56 M6 0,25kW | 0,25       | 900           | 6.840         | 43                    | 19,0       | € 939,00 |

### Τεχνικά Χαρακτηριστικά ΗJBM 400V

| Τύπος             | Ισχύς (kW) | Στροφές (RPM) | Παροχή (m³/h) | Στάθμη θορύβου db (A) | Βάρος (Kg) | Τιμή     |
|-------------------|------------|---------------|---------------|-----------------------|------------|----------|
| HJBM 35 T2 0,55kW | 0,55       | 2.800         | 4.690         | 59                    | 7,5        | € 545,00 |
| HJBM 35 T4 0,12kW | 0,12       | 1.400         | 3.100         | 42                    | 6,5        | € 509,00 |
| HJBM 40 T4 0,18kW | 0,18       | 1.400         | 4.710         | 47                    | 9,0        | € 544,00 |
| HJBM 45 T4 0,37kW | 0,37       | 1.400         | 6.430         | 48                    | 12,5       | € 744,00 |
| HJBM 50 T4 0,55kW | 0,55       | 1.400         | 8.170         | 49                    | 18,0       | € 859,00 |
| HJBM 56 T4 0,75kW | 0,75       | 1.390         | 10.600        | 52                    | 22,0       | € 893,00 |
| HJBM 40 T6 0,09kW | 0,09       | 840           | 2.770         | 36                    | 9,0        | € 601,00 |
| HJBM 50 T6 0,18kW | 0,18       | 900           | 5.290         | 40                    | 15,0       | € 832,00 |
| HJBM 56 T6 0,25kW | 0,25       | 900           | 6.840         | 43                    | 19,0       | € 850,00 |

## Αξεσουάρ



Ρυθμιστής AK 20



Inverter με Τριφασική Τάση εισόδου



Πλαστικές Περίσδεξ Βαρύτητας Σειρά VK

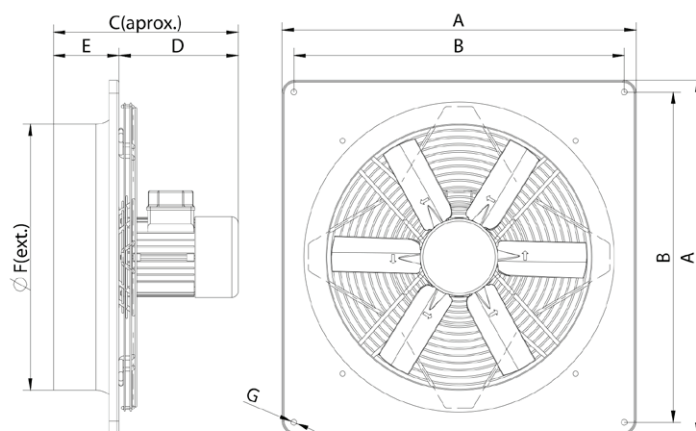

Διαστάσεις ΗJBM (mm)

| Τύπος             | A   | B     | C     | D     | E   | ØF  | ØG |
|-------------------|-----|-------|-------|-------|-----|-----|----|
| HJBM 35 M2 0,55kW | 460 | 392   | 297,5 | 211,5 | 86  | 366 | 9  |
| HJBM 35 M4 0,12kW | 460 | 392   | 269,8 | 183,8 | 86  | 366 | 9  |
| HJBM 40 M4 0,18kW | 460 | 392   | 297,5 | 211,5 | 86  | 366 | 9  |
| HJBM 45 M4 0,37kW | 460 | 392   | 269,8 | 183,8 | 86  | 366 | 9  |
| HJBM 50 M4 0,55kW | 540 | 504   | 284,3 | 184,3 | 100 | 406 | 11 |
| HJBM 56 M4 0,75kW | 540 | 504   | 284,3 | 184,3 | 100 | 406 | 11 |
| HJBM 40 M6 0,09kW | 540 | 504   | 284,3 | 184,3 | 100 | 406 | 11 |
| HJBM 50 M6 0,18kW | 540 | 504   | 284,3 | 184,3 | 100 | 406 | 11 |
| HJBM 56 M6 0,25kW | 576 | 521,5 | 310   | 210   | 100 | 455 | 11 |
| HJBM 35 T2 0,55kW | 576 | 521,5 | 310   | 210   | 100 | 455 | 11 |
| HJBM 35 T4 0,12kW | 655 | 599,4 | 339,5 | 219,5 | 120 | 508 | 11 |
| HJBM 40 T4 0,18kW | 655 | 599,4 | 323,6 | 203,5 | 120 | 508 | 11 |
| HJBM 45 T4 0,37kW | 655 | 599,4 | 339,5 | 219,5 | 120 | 508 | 11 |
| HJBM 50 T4 0,55kW | 655 | 599,4 | 323,6 | 203,5 | 120 | 508 | 11 |
| HJBM 56 T4 0,75kW | 725 | 650   | 339,5 | 219,5 | 120 | 560 | 11 |
| HJBM 40 T6 0,09kW | 725 | 650   | 323,5 | 203,5 | 120 | 560 | 11 |
| HJBM 50 T6 0,18kW | 725 | 650   | 339,5 | 219,5 | 120 | 560 | 11 |
| HJBM 56 T6 0,25kW | 725 | 650   | 323,5 | 203,5 | 120 | 560 | 11 |

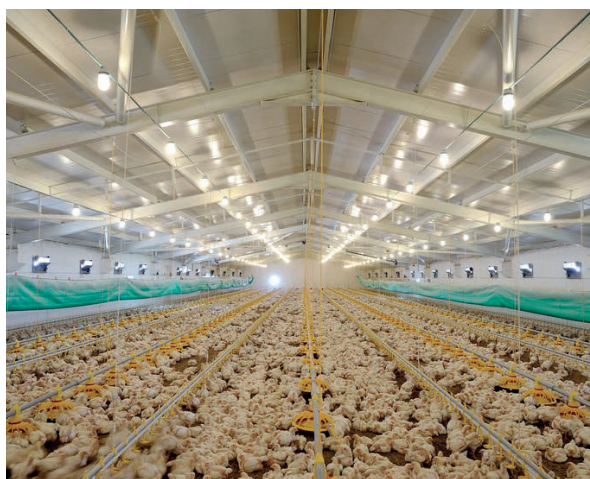

1 HJBM 55 M2 0,55kW

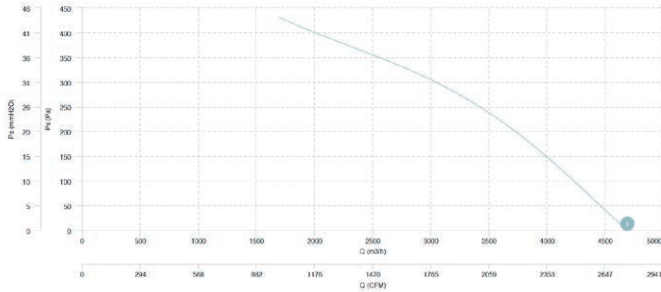

1 HJBM 35 M4 0,12kW    2 HJBM 40 M4 0,18kW    3 HJBM 45 M4 0,37kW    4 HJBM 50 M4 0,55kW  
5 HJBM 56 M4 0,75kW

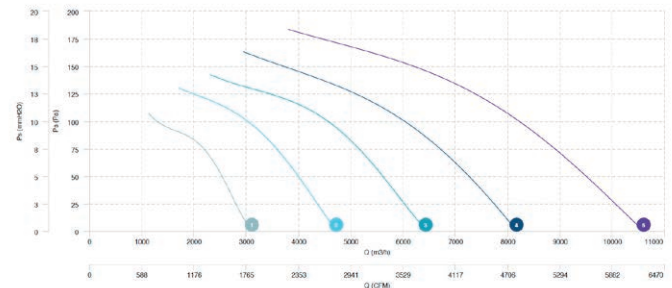

1 HJBM 40 M6 0,09kW    2 HJBM 50 M6 0,18kW    3 HJBM 56 M6 0,25kW

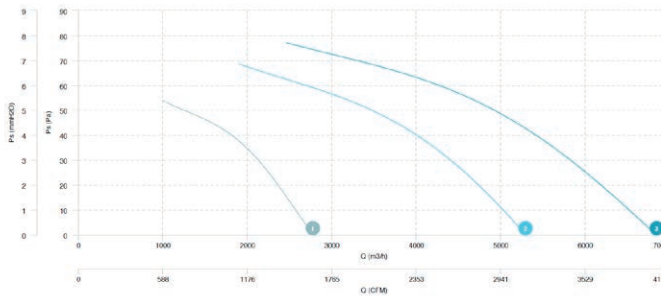

1 HJBM 35 T2 0,55kW

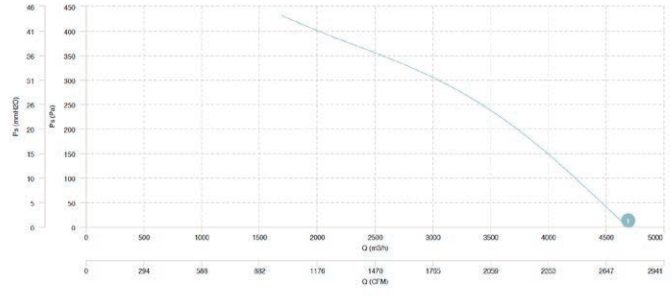

1 HJBM 35 T4 0,12kW    2 HJBM 40 T4 0,18kW    3 HJBM 45 T4 0,37kW    4 HJBM 50 T4 0,55kW  
5 HJBM 56 T4 0,75kW

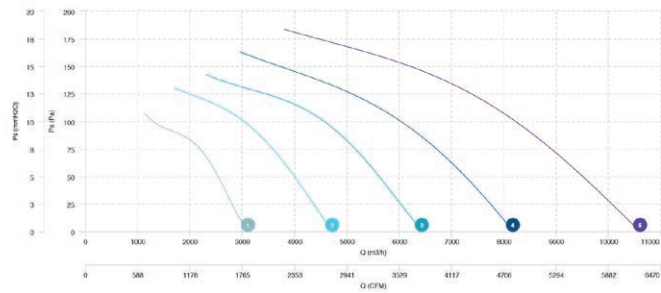

1 HJBM 40 T6 0,09kW    2 HJBM 50 T6 0,18kW    3 HJBM 56 T6 0,25kW

