



Χρήση: Κατάλληλοι για επαγγελματικούς χώρους, καφετέριες, σχολικές αίθουσες, εκκλησίες, χώρους μαζικής εστίασης κ.λπ.

Εξαεριστήρες Αεραγωγών Κυκλικής Διατομής Σειράς MF

- Διαθέσιμοι σε 4 μεγέθη: **100mm, 125mm, 150mm και 200mm**
- Παροχές από **245 m³/h** έως **910 m³/h**
- Υψηλή απόδοση, χαμηλή στάθμη θορύβου
- Ηλεκτροκινητήρας μεγάλης διάρκειας ζωής, υψηλής ποιότητας κατασκευής, με ρουλεμάν και εγγύηση **30.000** ώρες λειτουργίας
- **2** ταχύτητες λειτουργίας για τους **MF100, MF125 και MF150** και **3** ταχύτητες για τον **MF200**
- Βαθμός προστασίας **IPX4**
- Εύκολη εγκατάσταση και συντήρηση

Σειρά MF

Τύπος	Στροφές (RPM) (max)	Ισχύς (W) (max)	Παροχή (m ³ /h) (max)	Στάθμη Θορύβου dB (A)	Βάρος (Kg)	Τιμή
MF 100	2.400	25	245	24	2,1	€ 115,00
MF 125	2.400	33	310	25	2,1	€ 127,00
MF 150	2.400	48	500	35	3,2	€ 148,00
MF 200	2.750	85	910	48	4,5	€ 179,00

Διαστάσεις Σειράς MF

Τύπος	A (mm)	B (mm)	C (mm)	D (mm)	E (mm)	F (mm)	G (mm)
MF 100	98	180	298	168	100	168	68
MF 125	120	180	260	168	100	168	50
MF 150	140	220	320	140	120	140	30
MF 200	197	244	354	142	140	230	52

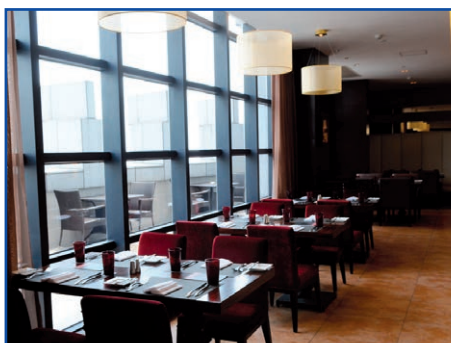
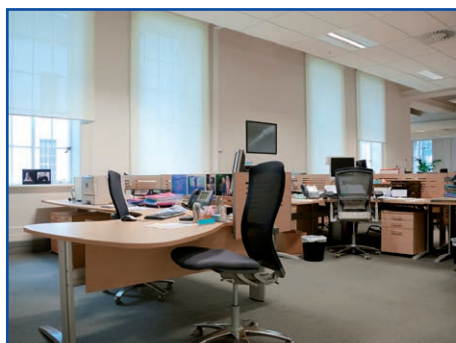
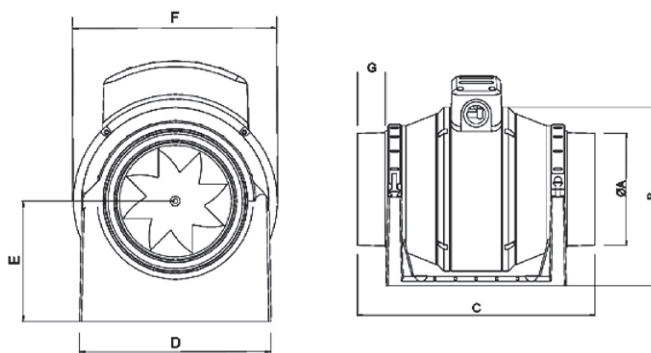

Χαρακτηριστικές Καμπύλες Απόδοσης Σειράς MF

MF100 100mm/4"

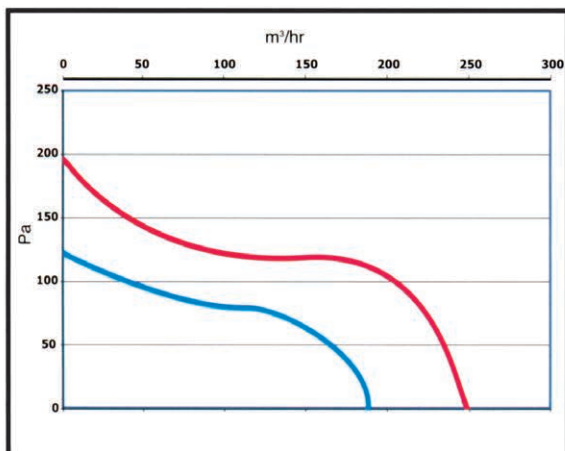

Max — Min

MF125 125mm/5"

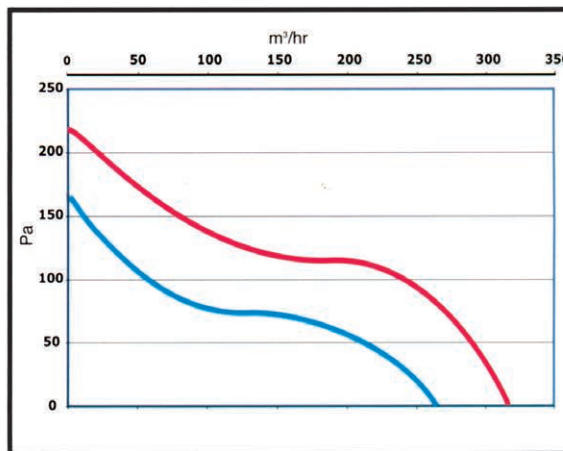

Max — Min

MF150 150mm/6"

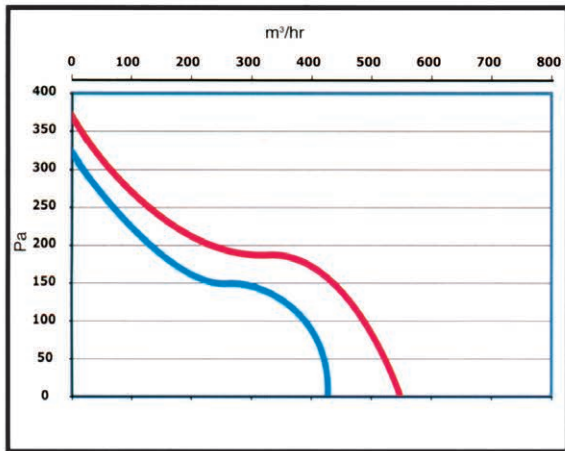

Max — Min

MF200 200mm/8"

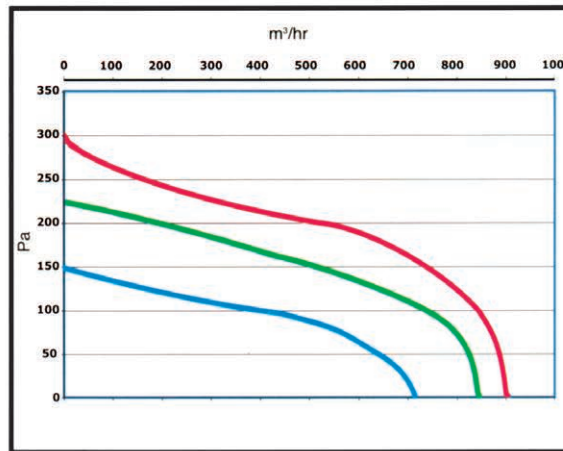

Max — Min



- Ηλεκτροκινητήρες μεγάλης διάρκειας ζωής, υψηλής ποιότητας κατασκευής, με ρουλεμάν και εγγύηση **30.000 ώρες ή 3 έτη**
- 2 ταχύτητες για τους MF100, MF125, MF150 και 3 για τον MF200



Αξεσουάρ



Ρυθμιστής AK 50



Μονάδα ελέγχου BU-160 (MF έως 50 W)



Αεροβαλβίδες



Γρίλιες Εξαερισμού Στόμα



Μούφες Σύνδεσης Αεραγωγών



Εύκαμπτοι Αεραγωγοί



Αεραγωγοί Αλουμινίου Συμπτυσσόμενοι



Τάμπερ Αντεπιστροφής

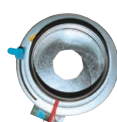

Περιστροφικό Διάφραγμα



Τάμπερ Χειροκίνητο



Τάμπερ Σταθερής Ροής



Ηχοπαγίδα